







Több év alatt, hála szakmai csapatunk tudásának, szenvedélyének és elkötelezettségének, egy kis kereskedelmi vállalatból Lengyelország vezető nyílászáró ipari beszállítójává váltunk.

Ma már képesek vagyunk a legmagasabb minőségű PVC asztalosmunkákat, valamint toló, alumínium, szúnyogháló, ablakpárkány rendszereket, és garázkapukat kínálni.

A vállalat célja, hogy következetesen erősítse pozícióinakat a lengyel és a külföldi piacokon, és szisztematikusan bővítse és javítsa termékpalettánkat.

Olyan termékeket hozunk létre, amelyek megfelelnek a legigényesebb ügyfelek elvárásainak, mind a minőség, mind a funkcionális paraméterek tekintetében.

Ön megérdemli, hogy a tér, amelyben él, pihen vagy szereteteivel tölti az idejét, örömet és maximális kényelmet nyújtson.



0,76*
W/m²K



aluplast®

IDEAL 8000

A TECHNOLÓGIA REJTETT EREJE

Az IDEAL 8000 a legmodernebb műszaki megoldásokat ötvözi az átlagon felüli tulajdonságokkal, garantálva a meleget, a csendet, a biztonságot és az ablak kivételes esztétikáját.

Tökéletes ajánlat mindazok számára, akik elvárják, hogy a lakhatás a legmagasabb szintű kényelmes nyújtja.

6

Kamra

3

Tömítés

85

Beépítési
mélység

48

Üvegezési
csomagok
(mm)

V

Hegesztés
V-Perfect

MM

Maco vasalat
Multi Matic

*A 1230*1480mm méretű referencia ablakra, $U_g = 0,5 \text{ W/m}^2\text{K}$



0,76*
W/m²K



aluplast®

INTERTEC 85

MODERN RENDSZER ABLAKPROFIL

Az Aluplast Interotec 85 egy fejlett ablakprofil-rendszer, amely az innovatív megoldások alkalmazásának köszönhetően az ablaknál kiváló műszaki paramétereket és magas szintű használati kényelmet biztosít.

A rendszer profiljait klasszikus design jellemzi, kiegyensúlyozott arányokkal, tökéletesen illeszkedve az aktuális trendekhez.

7

Kamra

3

Tömítés

85

Beépítési
mélység

48

Üvegezési
csomagok
(mm)

V

Hegesztés
V-Perfect

MM

Maco vasalat
Multi Matic

*A 1230*1480mm méretű referencia ablakra, $U_g = 0,5 \text{ W/m}^2\text{K}$

*A zárt acélkeret nem alapfelszereltség, a felárát a felár árjegyzék szerint kell hozzáadni.



0,70*
W/m²K



aluplast®

ÚJDONSÁG

IDEAL NEO MD

EGYSZERŰ SZERKEZET ÉS MINIMALISTA FORMATERVEZÉS

Az IDEAL NEO MD egy rendkívül vonzó mintázatú ajánlat az időtlen stílust kereső ügyfelek számára. Az ebben a rendszerben készült ablakokat az egyszerű, szimmetrikus, kubista forma jellemzi.

Az IDEAL NEO MD rendszert a Bauhaus stílus ihlette. Ez a stílus egykor forradalmasította az építészetet. Egyszerű és szép forma mindenki számára. Sok fény és a belső és külső elemek kombinációja.

6

Kamra

3

Tömítés

76

Beépítési
mélység

48

Üvegezési
csomagok
max. (mm)

V

Hegesztés
V-Perfect

MM

Maco vasalat
Multi Matic

*A 1230*1480mm méretű referencia ablakra, Ug = 0,5 W/m²K

*A zárt acélkeret nem alapfelszereltség, a felár a felár árjegyzék szerint kell hozzáadni.



0,79*
W/m²K



aluplast®

IDEAL 7000

MODERN ARCHITEKTÚRA

Az IDEAL 7000 a profilok és a hőszigetelő üvegek tulajdonságainak szinergikus kihasználásának példája nagyon alacsony hőátbocsátási tényezővel rendelkező ablakok létrehozásának céljából.

A rendszer lehetővé teszi, hogy a keretek szabadon kombinálhatók legyenek más, 85 mm mélységű profilsorozatokkal.

6

Kamra

2

Tömítés

85

Beépítési
mélység

48

Üvegezési
csomagok
max. (mm)

V

Hegesztés
V-Perfect

MM

Maco vasalat
Multi Matic*

*A 1230*1480mm méretű referencia ablakra, $U_g = 0,5 \text{ W/m}^2\text{K}$

*Felárért kapható

*A zárt acélkeret nem alapfelszereltség, a felár árjegyzék szerint kell hozzáadni.



0,86*
W/m²K



aluplast®

IDEAL 4000

TOVÁBBI LEHETŐSÉGEK

A 70 mm-es beépítési mélységű, erős profilki-
alakítás és a nagyméretű acélmerevítő kamrák
optimális statikai paramétereket garantálnak, és
lehetővé teszik nagyméretű ablakok gyártását.

A többkamrás szerkezet garantálja a magas
hő- és hangszigetelést.

5

Kamra

2

Tömítés

70

Beépítési
mélység

40

Üvegezési
csomagok
max. (mm)

V

Hegesztés
V-Perfect*

MM

Maco vasalat
Multi Matic*

*A 1230*1480mm méretű referencia ablakra, $U_g = 0,5 \text{ W/m}^2\text{K}$

*Felárért kapható

*A zárt acélkeret nem alapfelszereltség, a felár árjegyzék szerint kell hozzáadni.



0,75*
W/m²K



WITAL
EXTRUSION

ACTIVE PLUS THERM

INNOVATÍV MEGOLDÁSOK

Az Active Plus Therm rendszer egy 6 kamrás profilrendszer, amely akár 48 mm-es háromrétegű üvegezési csomagok használatára is lehetőséget biztosít. Lehetővé teszi, hogy az ablakok kiváló termikus és akusztikai paraméterekkel rendelkezzenek.

További központi tömítés, amely javítja az ablak akusztikai és hőtechnikai paramétereit.

6

Kamra

3

Tömítés

80

Beépítési
mélység

48

Üvegezési
csomagok
max. (mm)

V

Hegesztés
V-Perfect*

MM

Maco vasalat
Multi Matic

*A 1230*1480mm méretű referencia ablakra, $U_g = 0,5 \text{ W/m}^2\text{K}$

*Felárért kapható

*A zárt acélkeret nem alapfelszereltség, a felár árjegyzék szerint kell hozzáadni.



0,77*
W/m²K

 **REHAU**

SYNEGO MD

FEDEZZE FEL A MELEGET AZ OTTHONÁBAN

Az új SYNEGO ablakokkal otthona a melegség, a csend és a biztonság oázisává válik. A jelenlegi ablakszabványhoz képest a SYNEGO akár 50%-kal jobb hőszigetelést* biztosít.

Ennek eredményeképpen Ön jelentősen csökkentheti fűtésszámláit, és a lakhatás újfajta kényelmét tapasztalhatja meg.



7

Kamra

3

Tömítés

80

Beépítési
mélység

48

Üvegezési
csomagok
(mm)

V

Hegesztés
V-Perfect

MM

Maco vasalat
Multi Matic

*A 1230*1480mm méretű referencia ablakra, Ug = 0,5 W/m²K



REHAU HST

TAKARÉKOSKODJON A KÖLTSÉGEKKEL FŰTÉS

A SYNEGO emelő- és tolóajtók nyugalmat, csendet és pihenést biztosítanak otthonában.

Akár 43 decibellel csökkentik a zajt, ami húszszoros zajcsökkentésnek felel meg, és jelentősen javítja az életminőséget. Érezze magát otthon - függetlenül attól, hogy milyen zajos a környezet.



Színes magok.

A színekódolt profilok lehetővé teszik az ablakok esztétikus megjelenésének megőrzését mechanikai sérülések esetén is, amelyek az ablakasztalos munkák során sok éven át előfordulhatnak.

Furnérozás

Bizonyítottan jó minőségű furnérokat használunk, amelyeket nagyfokú vegyi ellenállás, időjárási viszonyokkal és hőmérséklet-változásokkal szembeni ellenálló képesség jellemez.



REHAU SYNEGO SLIDE

TAPASZTALJA MEG A NYITÁS ÚJ KÖNNYEDSÉGÉT

Elegáns kapcsolat a külső és a belső tér között. Fedezze fel a modern építészeti lehetőségeket és az új helyiségtervezési koncepciókat. A SYNEGO SLIDE profilrendszer tolóablakai és tolóajtói meglepik Önt a lehetőségeikkel.

A SYNEGO SLIDE tolóablakként rengeteg fényt és rugalmas kialakítási lehetőséget kínál. Helytakarékos, sima futású és elegáns, emellett vonzó dizájnelem a nappaliban.

A modern dizájnt kiegészíti a lehetőség, hogy a profilokat teljes egészében dekoratív fóliával furnéozzák - anélkül, hogy a közepén lévő, színben megkülönböztethető bemélyedést meghagynák. Ez egységes megjelenést biztosít az ablakok és ajtók számára.

A SYNEGO SLIDE ablakváltozat teljesen új szabadságot kínál a lakótér kialakításában.



aluplast®

SMART SLIDE

MAGAS SZERKEZETI INTEGRITÁS

Az intelligens tolóajtó új fejlesztés a tolóajtók/ablakok szegmensében, amely végső soron a PSK/PATIO teraszajtók vonzó alternatívája lehet. Kiváló megoldás egy családi házakhoz, de középületekhez is, ahol a teraszajtókkal szemben elvárás a könnyű kezelhetőség és a megbízhatóság.

Az innovatív záró mechanizmus egyszerű és intuitív működtetést tesz lehetővé, hasonlóan a HST típusú emelő- és tolóajtóknál alkalmazott megoldásokhoz.

A speciális ablakszerelvények biztosítják, hogy a nyílászáró a kinyitás után szabadon és a legkisebb ellenállás nélkül csúszik a szerkezet kinyitatlan részéhez a forgóvázakon. A zárszerkezet lehetővé teszi, hogy a szárny finoman záródjon a keretben, így a tolóajtó könnyen működtethető.



aluplast®

HST 85

EGY RENDSZER - HÁROM MEGOLDÁS

Az új HST 85 mm-es ajtórendszer egyrészt válasz az egyre nagyobb ablakszerkezetek kialakításával kapcsolatos elvárásokra, másrészt a konstrukciós változtatások, és mindenképp a vastagabb, akár 51 mm vastag üvegcsomagok alkalmazásának lehetősége révén átlagon felüli hőszigetelési tulajdonságok elérését teszi lehetővé. Ebben a szegmensben újdonság a moduláris felépítés, amely három szabad termékkonfigurációt tesz lehetővé a várt hőteljesítménytől függően.

A 85 mm-es HST emelő-toló ajtók ideális megoldást jelentenek azok számára, akik kényelmes kapcsolatot szeretnének teremteni a belső tér és a terasz között, és nagy üvegfelületen keresztül panorámás kilátásra vágynak. Az ilyen típusú teraszajtó kétségtelen előnye a kivitelezhető méretek.

aluplast®

AJTÓRENDSZER IDEAL 4000

Az IDEAL 4000 sorozat az Aluplast kültéri ajtómegoldásainak alapjavaslata. A 70 mm mélységű, többkamrás szerkezetnek és a hőszigetelő küszöbnek köszönhetően nagyon jó hőszigetelési paraméterekkel rendelkezik.



aluplast®

AJTÓRENDSZER IDEAL 7000

Az IDEAL 7000 sorozat új lehetőségeket nyit a kültéri ajtók gyártásában. A többkamrás szerkezetnek, a 85 mm-es beépítési mélységnek és az akár 50 mm széles üvegezési csomagok és kitöltések használata lehetőségének köszönhetően jelentősen javítani lehetett a szerkezet hőszigetelési paramétereit, akár 1,2 W/m²K U_f értéket is elérve.



Az Aluplast rendszerű ajtók jellemzője a szilárdság és az elegancia. Többkamrás, 70-85 mm mélységű kialakításuknak köszönhetően nagyon jó hőszigetelési paraméterekkel rendelkeznek.

*A zárt acélkeret nem alapfelszereltség, a felárat a felár árjegyzék szerint kell hozzáadni.



ÚJDONSÁG

M-DRIVE

MAXIMÁLIS HATÉKONYSÁG MAXIMÁLISAN LEEGYSZERŰSÍTETT GYÁRTÁS MELLETT

A termék kifejlesztése során a mérnököket a maximális hatékonyság elérése vezérelte a gyártás maximális leegyszerűsítése mellett a rendszerelemek számának minimalizálásával. Így született meg a HS M-Drive emelő- tolóajtó.

A rendszer alapelemei - egy 190 mm beépítési mélységű tok acélmerevítéssel, amely Therm változatban további hőszigetelést kapott, valamint egy 80 mm beépítési mélységű szárnyprofil. A rendszert egy rendkívül „meleg”, többkamrás hőhidmentes küszöb egészíti ki.

Az argon töltésű, szabványos üvegezési egységgel ellátott kész ajtó akár 0,7 W/m²K alatti hőátbocsátási tényezőt is elérhet.





Standard Aluplast színek



**Aranytölgy
(AP 23)**



**Mogyoró
(AP 27)**



**Antracit
(AP 40)**



**Antracit homok
struktúrában
(AP 60)**



**Mahagóni
(AP 05)***



**Sötét tölgy
(AP 06)***



**Szürke
(AP 34)***



**Paliszander
(AP 33)***



**Khaki tölgy
(AP 95)***

Monolit

Az egyik legfontosabb belsőépítészeti elem az ablak. Nemcsak funkcionális, hanem dekoratív szerepet is játszik.

Ezért az ablakok vásárlásakor érdemes különös figyelmet fordítani a megfelelő színek és a furnérszerkezet kiválasztására.

A javasolt széles színválaszték lehetővé teszi, hogy az asztalosmunkák ideálisan illeszkedjenek mind az épület külső megjelenéséhez, mind a belső tér stílusához.

*A standard Aluplast színek 4 hetes, hosszabb kivitelezési határidővel.

Standard Rehau színek

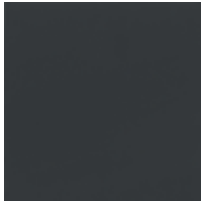

Sima antracit
(REHAU 930L)



Antracit
(REHAU 4443)



Winchester XA
(REHAU 1208L)



Paliszander
(REHAU 9631)



Aranytölgy
(REHAU 7512)



Dió
(REHAU 225L)



Mahagóni
(REHAU 9632)



Mocsári tölgy 2
(REHAU 4914)

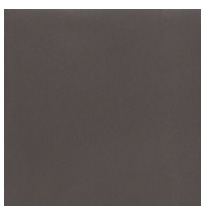

Alux DB 703
(REHAU 1642L)

Standard Wital színek



Aranytölgy
UK101-Z8



Mahagóni
UJ301-Z8



Mogyoró
UK103-Z8



Mocsári tölgy
UR401-Z8



Winchester
A1002-Z3



Black Brown
KDD17-Z8



Csokoládé
KDB75-Z8

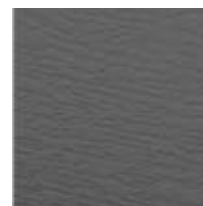

Antracit
KDB74-Z8



Sötét tölgy
UQ901-Z8



Világosszürke
KACV8-Z8



Ponzio®

MODERN RENDSZEREK ALUMÍNIUM

A PONZIO alumínium építési rendszereket ablak- és ajtószervezetekben, homlokzati falakban, télikertekben, napellenzőkben, valamint különböző típusú speciális megoldásokban használják, beleértve a tűzvédelmi szervezeteket is.

Az épületekben különböző célokra használt innovatív rendszer megoldások megfelelnek az energiahatékonyság, a kényelem és a biztonság szigorú követelményeinek.

A speciális ablakszerelvények biztosítják, hogy a nyílászáró a kinyitás után szabadon és a legkisebb ellenállás nélkül csúszik a szerkezet kinyitatlan részéhez a forgóvázakon. A zár szerkezet lehetővé teszi, hogy a szárny finoman záródjon a keretben, így a tolóajtó könnyen működtethető.



PE50

Hőszigetelés nélküli alumínium profilrendszer belső szerkezetekhez: könnyű falak és üvegezés, ablakok és belső ajtók.



PE68

Háromkamrás, hőszigetelt rendszer ablak- és ajtószervezetekhez. A 24 mm széles profilozott hőszigetelő szünetek használata.



PE78N

Háromkamrás, hőszigetelt rendszer, amely nagyon jó hőszigetelési igényű ajtó- és ablakszerkezetek készítésére szolgál.



SL1600

Hőszigetelt emelő-csúszó rendszer, amelyet kültéri épületelemek készítésére való.

A profilok felépítése lehetővé teszi nagyméretű, akár 8 szárnyú, stabil szerkezetek létrehozását, nagyon nagy szárnytömeggel.



PF152

Egy magas hőszigeteléssel rendelkező függöny falrendszer, amelyet leggyakrabban energiatakarékos építkezéseknél használnak.

A tervezett speciális hőszigetelő betét, amely kitölti az üvegek közötti teret, mind alakja, mind tulajdonságai révén javítja az egész szerkezet paramétereit.



PE52

Olyan kültéri épületelemek készítésére szolgáló rendszer, amelyek kevés hőszigetelést igényelnek.





ALUPROF
ALUMINIUM SYSTEMS

MODERN RENDSZEREK ALUMÍNIUM

Az Aluprof alumíniumrendszerek lehetővé teszik számos különböző típusú ablak és ajtó építését az alkalmazási területtől és a funkcionalitásra, esztétikára, hőszigetelésre, betörésállóságra, füst- vagy tűzállóságra vonatkozó egyedi követelményektől függően.

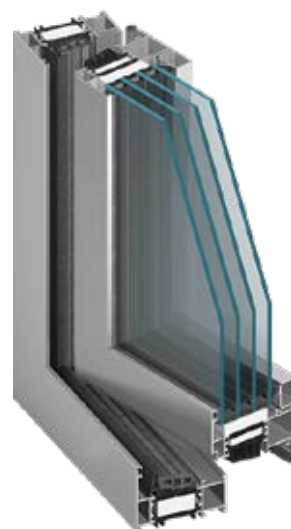

MB-86

Az MB-86 ablak- és ajtórendszer egy nagyon jó paraméterekkel rendelkező termék, amely lehetőséget nyújt a felhasználók különböző igényeinek kielégítésére. Az idomainak felépítése a hőenergia-megtakarítás követelményeitől függően 3 változatban készül: ST, SI és AERO.



MB-77 HS

Az emelő-tolóajtók ideális választásnak bizonyulnak a szobákat vagy téliker- teket a külső környezettel összekötő burkolatokhoz, amelyek kényelmes kijáratot biztosítanak erkélyre, teraszra vagy nyitott kerthelyiségbe.

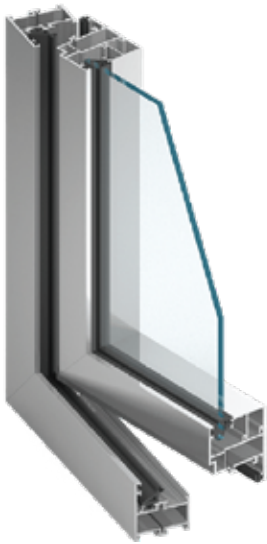

MB45

A rendszert elsősorban különböző típusú válaszfalak, ablakok, ajtók - beleértve a tolóajtókat, automata ajtókat, előcsarnokokot, vitrineket, szélfogókat, vitrineket stb. belső szerelvények készítésére használják. Ez az alapja a speciális megoldásoknak: a térelhatárolóknak.

Lehetővé teszi az ajtók és külső üvegezések készítését olyan helyzetekben is, amelyek nem igénylik a profilok hőszigetelését.

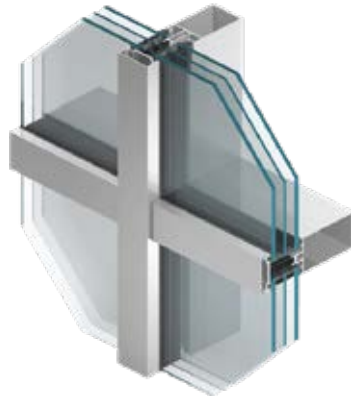

MB-SR50N

Az MB-SR50N oszlop-bordás rendszer függő- és kitöltő típusú könnyű függönyfalak, valamint tetők, tetőablakok és egyéb térbeli szerkezetek építésére és kivitelezésére szolgál.

A jelenlegi építészeti trendeknek megfelelően lehetővé teszi, hogy a párkányok és ablakok profiljai a homlokzat belső oldalával síkban legyenek, és különböző változatú külső megjelenítési változatokat hozhassanak létre. Ez a rendszer képezi az alapját a fokozott hőszigetelésű MB-SR50N HI+ változatnak is.



MB70

Nagyon jó hő- és hangszigetelést igénylő kültéri építészeti elemek, pl.: különböző típusú ablakok, ajtók, előcsarnokok, kirakatok, térszerkezetek készítésére használt alumíniumrendszer.

Van egy fokozott hőszigetelésű változata, amelyet a szelvényeken belül és az üveg alatti térben lévő speciális hőszigetelő betétek használatával érnek el.





aluron
ALUMINIUM SYSTEMS

MODERN RENDSZEREK ALUMÍNIUM

Az ALURON rendszerek kifejlesztésekor sokéves műszaki tapasztalatunkra támaszkodtunk. Ezeket a megoldásokat megkülönböztetik az eredeti használati minták.

Az ALURON által kínált összes alumínium rendszer egy rendszert képez, ami számos közös alkatrész és tartozék használatát teszi lehetővé.



AS 75 ABLAKOK

A rendszer olyan hőszigetelt ablak kialakítására szolgál, amelyek a termékben alkalmazott ANTY-BI-METAL távtartóknak köszönhetően ellenállnak a belső tér és a külvilág közötti nagy hőmérsékletkülönbségek okozta deformációnak.

A megoldás megfelel minden hő- és hangszigetelésre vonatkozó szigorú követelménynek.

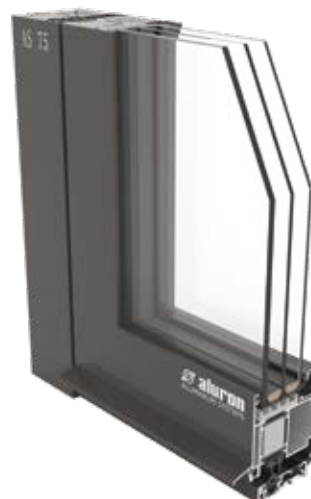

AS 75 AJTÓK

A rendszer olyan hőszigetelt ajtó kialakítására szolgál, amelyek a termékben alkalmazott ANTY-BI-METAL távtartóknak köszönhetően ellenállnak a belső tér és a külvilág közötti nagy hőmérsékletkülönbségek okozta deformációnak. A megoldás megfelel minden hő- és hangszigetelésre vonatkozó szigorú követelménynek, többek között az új generációs hőszigetelő anyagok felhasználásának köszönhetően.



ACS 50

Ez a megoldás nem hőszigetelő térelválasztó falak, például egy- vagy kétszárnyas alumínium vagy üveg vitrinek, ablakok és ajtók kialakítására szolgál. A központi üvegezés a teljesen üvegezett ajtókkal kivételesen esztétikus szerkezetet garantál. Az ajtó légzárást és hangszigetelést növelő központi tömítéssel felszerelt.



AF 50

Ez a megoldás könnyűszerkezetes látszóbordás függönyfalak kivitelezésére szolgál. Az osztólécek és csatlakozások széles választéka, beleértve a tetőátvezetést is, kivételes esztétikát biztosít a rendszernek, amit még jobban kiemel az oszlopok és a bordák tömítése a belső oldalon.



AS 178 HS

Az AS 178HS rendszer az innovatív megoldások és a modern formatervezés ötvözete, amelynek eredménye az új generációs üveg emelő- tolóajtók. A rendszer lehetővé teszi a nagyméretű, mozgatható üvegterasz rendszer kialakítását alacsony hőhidmentes küszöb- bel. Szerkezeti kialakítása biztosítja a nehéz szárnyak biztonságos és kényelmes kézi és gépi mozgatását. A neves beszállítóktól származó vasalatokkal még a nagyon nehéz szárnyak is kényelmesen mozgathatók.





Monolit

TALPLEMEZEK, MELEG PÁRKÁNYOK. A MAI IGÉNYEKRE SZABVA

A Monolit olyan innovatív megoldásokat mutat be, amelyek ideálisan helyettesítik az ajtók szabványos hab- és pontalátámasztásait.

A MonoTHERM rendkívüli tulajdonságainak köszönhetően az ablak tökéletesen tömített, felületi szigeteléssel rendelkezik, és képes sokkal nagyobb terhelést is elviselni megereszkedés vagy sérülés nélkül.

ÚJ A KÍNÁLATBAN MONOCORE

MonoCORE meleg ablakpárkány

- Standard méret: 1200/350/65
- A mag kemény MonoTHERM anyagból készült
- A két anyag, az XPS és a MonoTHERM kombinációja egy rendkívül teherbíró ablaktámaszt alkot.
- Három változatban kapható: kétoldalas, külső, belső
- Bármilyen profilrendszerhez igazítható





Meleg párkányszalag

MonoTHERM LIGHT

- Standard méret: 1200/50/35 mm
- Bármilyen PVC, ALU és fa profilhoz igazítható
- Együttható optimalizálása a magas hőszigetelő tulajdonságok révén
- Tanúsított komponens passzívházakhoz
- Könnyű és gyors beépítés, az ablak stabil tartása a falban



Termopárkány

- A hőhidak megszüntetése,
- Három változatban kapható: kétoldalas, külső, belső
- Az ablak megfelelő alátámasztása a falban
- Bármilyen profilhoz igazítható
- Standard méretek: 1250/350/65 lehetséges magasságok 55 mm - 75 mm között



Ablakpárkány

MonoTHERM 130 | 170

- Anyag: speciálisan edzett anyag az XPS-szel kombinálva rendkívül meleg alapot hoz létre $\lambda = 0,04 \text{ W/m}^2\text{K}$
- Magasság 30 - 300 mm között (10 mm-es lépésekben)
- Hosszúság: 1200 mm
- Kapható szélességek: 130 mm, 150 mm, 170 mm



Ablakpárkány

MonoTHERM 60 | 70

- Anyag: speciálisan edzett expandált polisztirol
- PVC, ALU és fa ajtók és ablakok melegburkolatbővítése
- Magasság 30 - 300 mm között (10 mm-es lépésekben)
- Hosszúság: 1200 mm
- A kapható két szélesség: 60 mm, 70 mm



Monolit Michał Godlewski
ul. Strzelnicza 12,
18-300 Zambrów
+48 509 149 757
biuro@monolitokna.pl
www.monolit-okna.pl

